

NADSTAWA CHŁODNICZA · KÜHLAUFSATZ COUNTERTOP COOLING DISPLAY CABINET

**834430, 834540, 834630, 834641, 834840,
834141, 834541, 834631, 834730, 834741,
834930**

PL
2-8

DE
9-16

EN
17-23



Dziękujemy Państwu za zakup naszego produktu. Przed pierwszym użyciem prosimy dokładnie zapoznać się z niniejszą instrukcją obsługi.

Aby zapewnić Państwu najlepsze rozwiązania techniczne urządzeń, stale rozwijamy je technologicznie. Z tego względu zdjęcia i rysunki w poniższej instrukcji mogą różnić się od zakupionego urządzenia. **Aktualne instrukcje obsługi każdego urządzenia, dostępne są na stronie internetowej www.stalgast.com w zakładce „pliki do pobrania” przy opisie produktu.**

UWAGA: Instrukcję należy przechowywać w bezpiecznym oraz dostępnym dla personelu miejscu. Producent zastrzega sobie prawo do zmiany parametrów technicznych urządzeń. Kopiowanie instrukcji bez zgody producenta jest zabronione.

1. INSTRUKCJE BEZPIECZEŃSTWA

- Nieprawidłowa obsługa i niewłaściwe użytkowanie może spowodować poważne uszkodzenie urządzenia lub zranienie osób.
- Urządzenie może być stosowane wyłącznie w celu, do którego zostało zaprojektowane.
- Producent nie ponosi żadnej odpowiedzialności za szkody spowodowane nieprawidłową obsługą i niewłaściwym użytkowaniem urządzenia.
- W czasie użytkowania zabezpiecz urządzenie i wtyczkę kabla zasilającego przed kontaktem z wodą lub innymi płynami. W przypadku, gdyby przez nieuwagę urządzenie wpadło do wody, należy natychmiast wyciągnąć wtyczkę z kontaktu, a następnie zlecić kontrolę urządzenia specjalście.

Nieprzestrzeganie tej instrukcji może spowodować zagrożenie życia.

- Nigdy nie otwieraj samodzielnie obudowy urządzenia.
- Nie wtykaj żadnych przedmiotów w obudowę urządzenia.
- Nie dotykaj wtyczki kabla zasilającego wilgotnymi rękami.
- Regularnie kontroluj stan wtyczki i kabla. W przypadku wykrycia uszkodzenia wtyczki lub kabla, zleć naprawę w wyspecjalizowanym punkcie naprawczym.
- W przypadku, gdy urządzenie spadnie lub ulegnie uszkodzeniu w inny sposób, przed dalszym użytkowaniem zawsze zleć przeprowadzenie kontroli i ewentualną naprawę w wyspecjalizowanym punkcie naprawczym.
- Nigdy nie naprawiaj urządzenia samodzielnie - **może to spowodować zagrożenie życia.**
- Chroń kabel zasilający przed kontaktem z ostrymi lub gorącymi przedmiotami i chroń go z dala od otwartego ognia. Jeżeli chcesz odłączyć urządzenie z kontaktu, zawsze chwytaj za wtyczkę, nigdy nie ciągnij za kabel.
- Zabezpiecz kabel (lub przedłużacz), aby nikt przez omyłkę nie wyciągnął go z kontaktu lub się o niego nie potknął.
- Kontroluj funkcjonowanie urządzenia w czasie użytkowania.
- Nie należy zezwalać na użytkowanie urządzenia przez osoby niepełnoletnie, a także osoby nieposiadające odpowiedniego doświadczenia i wiedzy dotyczącej właściwego użytkowania urządzenia. Wyżej wymienione osoby mogą obsługiwać urządzenie jedynie pod nadzorem osoby odpowiedzialnej za bezpieczeństwo.
- Jeżeli urządzenie nie jest w danej chwili użytkowane lub jest właśnie czyszczone, zawsze odłącz je od źródła zasilania, wyciągając wtyczkę z kontaktu.
- **Uwaga :** Jeżeli wtyczka kabla zasilającego jest podłączona do kontaktu, urządzenie cały czas pozostaje pod napięciem.
- Wyłącz urządzenie, zanim wyciągniesz wtyczkę z kontaktu.
- Nigdy nie ciągnij urządzenia za kabel zasilający.
- W urządzeniu zabronione jest przechowywanie substancji wybuchowych takich jak puszkę z aerozolem / gazem palnym.
- **OSTRZEŻENIE:** Nie zasłaniać otworów wentylacyjnych w obudowie sprzętu lub we wbudowanej konstrukcji.
- **OSTRZEŻENIE:** W celu przyspieszenia procesu rozmrażania nie posługiwać się środkami mechanicznymi ani innymi środkami niż zalecane przez wytwórcę.
- **OSTRZEŻENIE:** Chronić przed uszkodzeniem układ chłodniczy.
- **OSTRZEŻENIE:** Wewnątrz komory do przechowywania żywności nie używać sprzętu elektrycznego innego typu niż zalecane przez wytwórcę.

2. WARUNKI BEZPIECZEŃSTWA

2.1. Ogólne zasady bezpieczeństwa

Poniższa lista zasad bezpieczeństwa przeznaczona jest dla wykwalifikowanego personelu technicznego.

- Urządzenie należy podłączyć do źródła prądu z zabezpieczeniem różnicowo-prądowym
- Należy upewnić się czy napięcie oraz częstotliwość dostępne w miejscu instalacji są zgodne z danymi technicznymi umieszczonymi na tabliczce znamionowej
- Przed przystąpieniem do jakichkolwiek prac naprawczych lub konserwacyjnych należy odłączyć urządzenie od źródła prądu
- Nie dotykać elementów elektrycznych mokrymi dłońmi
- Używać odpowiednich narzędzi podczas prac naprawczo-konserwacyjnych
- Nie dotykać części urządzenia będących w ruchu (wentylatory)

2.2. Prawidłowa obsługa

Poniższa lista zasad prawidłowej obsługi przeznaczona jest dla personelu technicznego instalującego urządzenie, jak również dla użytkownika w celu optymalizacji obsługi urządzenia.

- Nie zastawiać otworów wentylacyjnych parownika. Dobra wentylacja umożliwia rozchodzenie się ciepła wytwarzanego przez parownik.
- Przed parownika należy utrzymywać w czystości. Czyścić za pomocą miękkiej szczotki i unikać używania metalowych narzędzi które mogą uszkodzić parownik.
- Upewnić się że podłoże na którym będzie umieszczone urządzenie jest płaskie i wypoziomowane.
- Unikać umieszczania produktów płynnych lub stałych o temperaturze wyższej niż temperatura otoczenia. Nie umieszczać żadnych produktów jeżeli urządzenie nie osiągnęło jeszcze ustawionej temperatury!
- Urządzenie przystosowane jest do pracy w temperaturach od +10°C do +30°C

2.3. Zabezpieczenia

Witryny chłodnicze zostały zaprojektowane i wyprodukowane według kryteriów i zasad zapewniających bezpieczeństwo użytkownika.

2.4. Ryzyko kontaktu z częściami będącymi w ruchu

W celu uniknięcia przypadkowego kontaktu palców użytkownika z łopatkami wentylatora parownika urządzenie zostało wyposażone w osłonę z otworami wentylacyjnymi. Z przyczyn bezpieczeństwa dostęp do komory parownika następuje po zdjęciu osłony. Przed zdjęciem osłony należy poluzować śruby mocujące za pomocą odpowiednich narzędzi.

2.5. Ryzyko porażenia prądem elektrycznym

System elektryczny został zaprojektowany zgodnie ze standardem CEI EN 60204-1. W celu uniknięcia kontaktu z częściami urządzenia będącymi pod napięciem wszystkie elementy elektryczne zostały umieszczone za metalowymi osłonami. Dostęp do elementów elektrycznych następuje po zdjęciu osłon za pomocą odpowiednich narzędzi. Naklejki ostrzegawcze informujące o zagrożeniu porażenia prądem elektrycznym zostały umieszczone w miejscach gdzie znajdują się elementy będące pod napięciem.

UWAGA! Pod żadnym pozorem nie można usuwać lub modyfikować zabezpieczeń! Nie zastosowanie się do powyższych zaleceń zwalnia producenta z odpowiedzialności w przypadku awarii lub wypadku!

3. BUDOWA

3.1. Opis urządzenia

Witryna chłodnicza przeznaczona jest do przechowywania oraz ekspozycji i sprzedaży produktów spożywczych (warzywa, sosy, mięsa, itp.) w punktach gastronomicznych, m.in. pizzeriach, barach, restauracjach.

Witryna podzielona jest na 3 strefy:

- strefa skraplacza: umieszczona jest po prawej stronie urządzenia,
- strefa schładzania: znajduje się wewnątrz izolacji z pianki poliuretanowej i składa się z miedzianych rurek umieszczonych w wewnętrznej komorze,
- strefa przechowywania produktów: wewnętrzna komora gdzie umieszcza się pojemniki GN z produktami.

4. DANE TECHNICZNE

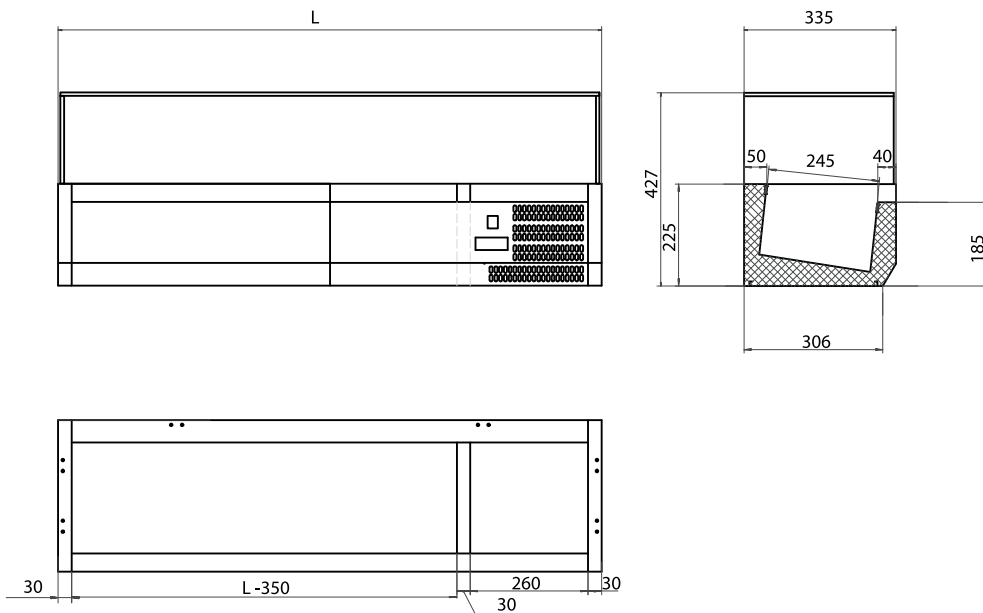

Numer katalogowy	Zasilanie (V/Hz)	Moc (kW)	Układ pojemników (h=100 mm)	Wymiary L (mm)	Temperatura (°C)	Czynnik / ilość (g)	Waga netto (kg)
834430V02	230/50	0,11	3xGN1/3	1200	+2 / +8	R600a / 35	25
834540V02		0,11	5xGN1/4	1200	+2 / +8	R600a / 35	25
834630V02		0,11	6xGN1/3	1400	+2 / +8	R600a / 35	28
834641V02		0,11	6xGN1/4	1400	+2 / +8	R600a / 35	28
834840V02		0,11	8xGN1/4	1800	+2 / +8	R600a / 35	35
834141V01		0,11	10 x GN 1/4	2000	+2 / +8	R600a / 40	38
834541V01		0,11	7 x GN 1/4	1500	+2 / +8	R600a / 35	29
834631V01		0,11	6 X GN 1/3	1500	+2 / +8	R600a / 35	29
834730V01		0,11	7 X GN 1/3	1600	+2 / +8	R600a / 35	32
834741V01		0,11	7 X GN 1/4	1600	+2 / +8	R600a / 40	32
834930V01		0,11	9 X GN 1/3	2000	+2 / +8	R600a / 40	38



Urządzenie zawiera czynnik chłodzący R600a - gaz naturalny, ekologiczny, łatwopalny.

Zachować szczególną ostrożność, podczas transportu oraz instalowania urządzenia aby nie uszkodzić obiegu chłodzącego. Jeśli zostanie wykryty wyciek, nie należy używać urządzeń / przedmiotów mogących spowodować przeskok iskry lub ogień oraz wywietrzyć pomieszczenie. Aby uniknąć utworzenia się mieszanki zapalnego gazu, w przypadku wycieku z układu chłodniczego, należy zainstalować urządzenie w pomieszczeniu o wielkości 1m³ dla każdego 8 g czynnika. Ilość czynnika chłodzącego, podana jest w tabeli „DANE TECHNICZNE” oraz na tabliczce znamionowej.

5. MONTAŻ

5.1. Instrukcje dotyczące rozpakowania

Bezpośrednio po dostarczeniu urządzenia należy dokonać przeglądu urządzenia. Należy upewnić się czy nie nastąpiło uszkodzenie urządzenia podczas transportu. Wszelkie uszkodzenia należy niezwłocznie zgłosić przewoźnikowi. Nie rozcinąć opakowania za pomocą ostrych narzędzi w celu uniknięcia uszkodzenia urządzenia. Zainstalować nóżki lub metalowe mocowania w przypadku instalacji urządzenia na granitowym blacie. Wypoziomować urządzenie poprzez dokręcanie lub wykręcanie regulowanych nóżek. Usunąć folię ochronną z zewnętrznych i wewnętrznych części urządzenia nie używając metalowych narzędzi.

5.2. Podłączenie elektryczne

Przed podłączeniem urządzenia do źródła prądu należy upewnić się czy napięcie urządzenia jest zgodne z napięciem dostępnym w miejscu instalacji. Napięcie i częstotliwość urządzenia widoczne są na tabliczce znamionowej urządzenia umieszczonej z tyłu witryny.

UWAGA! Nie używać wtyczek oraz gniazd elektrycznych które nie są prawidłowo uziemione! Źródło prądu musi być wyposażone w zabezpieczenie różnicowo-prądowe.

5.3. Montaż szyb

Podczas instalacji elementów ze szkła należy zastosować się do poniższych instrukcji:

1. Za pomocą śrub przymocować szyby 1 i 2 do stalowej konstrukcji.
2. Za pomocą łączników metalowych przymocować szybę 3 do szyb bocznych 1 i 2.
3. Umieścić szybę 4 na wierzchu powstałej konstrukcji i przykręcić śrubami

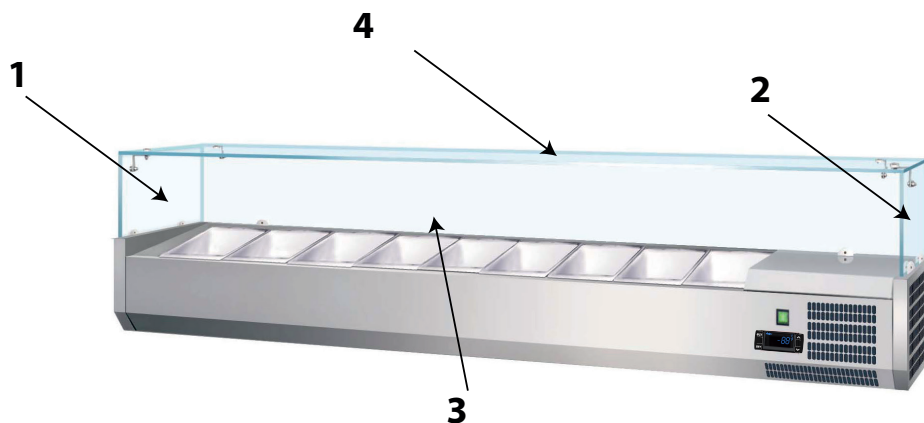

6. PANEL STEROWANIA WERSJA 1



SET	Wyświetlenie punktu nastawy, w trybie programowania wybór parametru i potwierdzenie wprowadzonych zmian
	Rozpoczęcie ręcznego odszraniania
	W trybie programowania przewijanie listy parametrów lub zwiększanie wartości.
	W trybie programowania przewijanie listy parametrów lub zmniejszanie wartości.

Kombinacje przycisków

	Zablokowanie lub odblokowanie klawiatury
SET +	Wejście do trybu programowania
SET +	Powrót do wyświetlania temperatury otoczenia

Symbol	Tryb	Znaczenie
	WŁĄCZONY	Aktywne odszranianie
	MIGANIE	Aktywne ociekanie
	WŁĄCZONY	Sprężarka aktywna
	MIGANIE	Aktywacja zapobiegania krótkim cyklom pracy (parametr AC)
	WŁĄCZONY	Aktywacja wyjścia wentylatora
	MIGANIE	Opóźnienie włączenia wentylatora po odszranianiu
°F	WŁĄCZONY	Jednostki pomiaru
	MIGANIE	Tryb programowania
°C	WŁĄCZONY	Jednostki pomiaru
	MIGANIE	Tryb programowania

* - dotyczy urządzeń mroźniczych

6.1. Jak wyświetlić wartość punktu nastawy

1. Naciśnij krótko przycisk SET, na ekranie pojawi się wartość punktu nastawy.
2. Naciśnij krótko przycisk SET lub poczekaj 5 sek aby powrócić do ekranu standardowego.

6.2. Jak zmienić punkt nastawy

1. Przytrzymaj wciśnięty przycisk SET przez 2 sek aby zmienić wartość punktu nastawy;
2. Na ekranie pojawi się wartość punktu nastawy, dioda „C” lub „F” zacznie migać;
3. Aby zmienić wartość należy użyć przycisków lub .
4. Aby zatwierdzić wprowadzone zmiany należy nacisnąć przycisk **SET**

6.3. Jak uruchomić ręczne odszranianie

Naciśnij przycisk przez minimum 2 sek - rozpocznie się ręcznie uruchomione odszranianie

6.4. Jak zmienić wartość parametru

Aby zmienić wartość parametru należy:

1. Przejść do programowania wciskając jednocześnie przyciski **SET**+ przez 3 sek (dioda “°C” lub “°F” zacznie migać).
2. Wybrać żądany parametr. Nacisnąć “**SET**” aby wyświetlić jego wartość
3. Zmienić wartość za pomocą przycisków i/lub .
4. Nacisnąć “**SET**” aby potwierdzić wprowadzoną wartość i przejść do następnego parametru.

Aby zakończyć: naciśnij jednocześnie **SET**+ lub odczekaj 15 sekund bez wciskania przycisków.

Uwaga: wartość jest zapisana nawet jeśli nastąpi wyjście w wyniku upływu czasu 15 sekund.

6.5. Blokowanie klawiatury

1. Wciśnij i przytrzymaj przez minimum 3 sekundy przyciski oraz .
2. Pojawi się komunikat “OF” oznaczający blokadę klawiatury. Naciśnięcie przycisku przez więcej niż 3 sekundy spowoduje pojawienie się komunikatu OF.

6.6. Odblokowanie klawiatury

Wciśnij i przytrzymaj przez minimum 3 sekundy przyciski oraz , pojawi się komunikat “on”.

6.7. Sygnalizacja alarmu

Alarm	Przyczyna	Wyjścia
„P1”	Błąd czujnika komory	Sprężarka pracuje według ustawień z parametrów Cy i Cn
„P2”	Błąd czujnika parownika	Przełącznik odszraniania pracuje między parametrami id i Nd.
„HA”	Alarm wysokiej temperatury	Wyjścia bez zmian
„LA”	Alarm niskiej temperatury	Wyjścia bez zmian
“EA”	Alarm zewnętrzny	Wyjścia bez zmian
“CA”	Poważny alarm zewnętrzny	Wyłączenie wszystkich wyjść
“dA”	Otwarcie drzwi	Ponowne uruchomienie sprężarki i wentylatora



UWAGA! W przypadku pojawienia się na wyświetlaczu w/w błędów należy niezwłocznie skontaktować się z serwisem i podać symbol alarmu.

7. PANEL STEROWANIA WERSJA 2

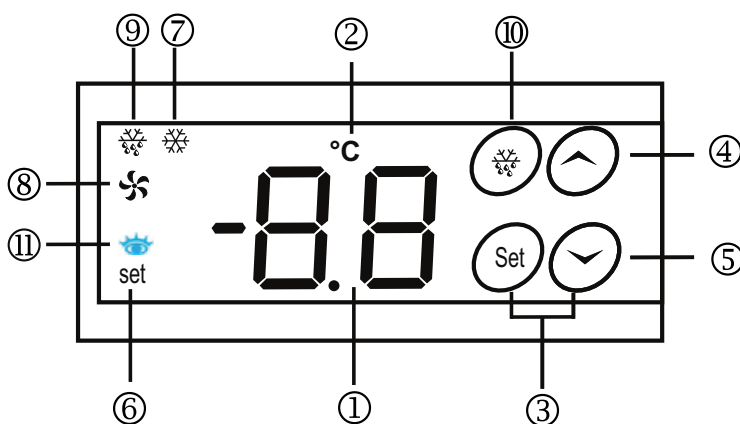

1. wyświetlacz temperatury
2. wskaźnik jednostki temperatury.
3. wejście do menu parametrów konfiguracyjnych
4. przycisk zwiększający wartość
5. przycisk zmniejszający wartość
6. sygnalizacja nastawy temperatury
7. sygnalizacja pracy sprężarki. ŚWIECI: sprężarka pracuje; MIGA: czeka na uruchomienie
8. sygnalizacja pracy wentylatora, ŚWIECI: wentylator pracuje
9. sygnalizacja procesu odszraniania. ŚWIECI: tryb odszraniania
10. Przycisk uruchamiający ręczne odszranianie
11. Sygnalizacja podglądu wartości zadanej

7.1. Ustawianie temperatury

①

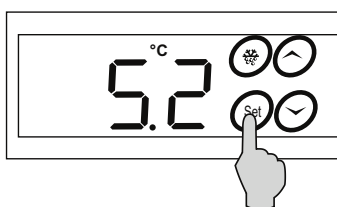

Wcisnąć przycisk  na 4 sekundy. Dioda SET zaświeci się.

②

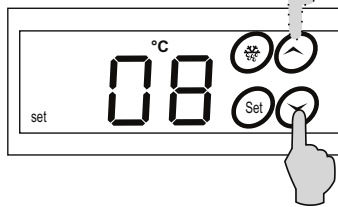

Przyciskami   nastawić żądaną temperaturę.



③

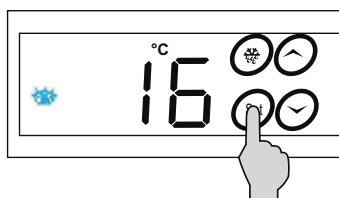

Zatwierdzić ustawioną temperaturę za pomocą przycisku . Dioda SET zgaśnie.

7.2. Podgląd temperatury zadanej



Naciśnij klawisz , na wyświetlaczu pojawi się zadana temperatura oraz dioda podglądu . Aby wyłączyć podgląd, ponownie naciśnij klawisz , dioda podglądu zgaśnie i sterownik powróci do wyświetlania aktualnej temperatury w ciągu 5sekund.

7.3. Blokada klawiszy

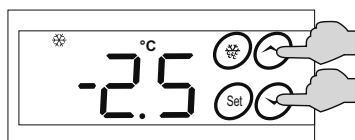

Nacisnąć jednocześnie oba klawisze.

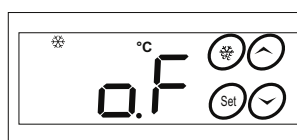

Uruchomiona blokada klawiszy.

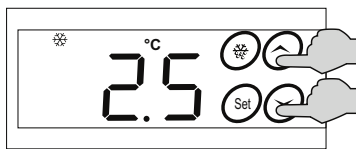

Nacisnąć jednocześnie oba klawisze.

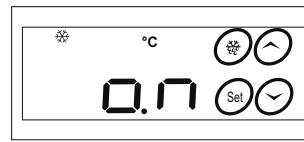



Wyłączona blokada klawiszy.

7.4. Odszranianie

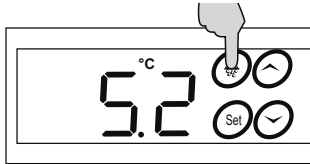

Sterowanie cyklami odszraniania jest realizowane automatycznie i uruchamiane okresowo.

W trudnych warunkach pracy, gdy zachodzi potrzeba dodatkowego odszraniania parownika, proces można uruchomić ręcznie.

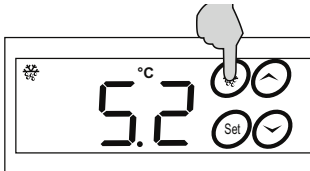

Wcisnąć i przytrzymać klawisz  przez 2 sekundy, uruchomi się ręczne odszranianie. Na wyświetlaczu podświetli się dioda .



W celu wyłączenia odszraniania, wcisnąć i przytrzymać klawisz  przez 2 sekundy. Dioda  zgaśnie.

7.5. Sygnalizacja alarmu

Alarm	Przyczyna	Wyjścia
„P1”	Błąd czujnika komory	Sprężarka pracuje według ustawień z parametrów Cy i Cn
„P2”	Błąd czujnika parownika	Przełącznik odszraniania pracuje między parametrami id i Nd.
„HA”	Alarm wysokiej temperatury	Praca wyjścia bez zmian
„LA”	Alarm niskiej temperatury	Praca wyjścia bez zmian
„NP”	Praca wyjścia bez zmian
„Er”	HOT KEY - awaria programu	Praca wyjścia bez zmian



UWAGA! W przypadku pojawienia się na wyświetlaczu w/w błędów należy niezwłocznie skontaktować się z serwisem i podać symbol alarmu.

8. CZYSZCZENIE I KONSERWACJA

8.1. Instrukcje rutynowej konserwacji

Poniższe instrukcje skierowane są do użytkownika.

8.2. Czyszczenie urządzenia

Przed pierwszym uruchomieniem urządzenia i podczas okresowych prac konserwacyjnych należy wymyć komorę chłodzącą oraz akcesoria za pomocą letniej wody z dodatkiem płynu do mycia naczyń oraz miękkiej ścierki. Nie stosować środków ściernych lub chloru. Wytrzeć ponownie za pomocą czystej wody i miękkiej ścierki. Wysuszyć komorę. W przypadku zaschniętych zabrudzeń należy zwilżyć wodą z płynem do naczyń i użyć plastikowej skrobki.

8.3. Filtr skraplacza

W celu zapewnienia prawidłowej pracy oraz najlepszej wydajności urządzenia co 2-3 tygodnie należy wyczyścić filtr skraplacza. Filtr znajduje się z prawej strony witryny, przy komorze skraplacza. Należy odkręcić osłonę filtra znajdującą się na spodzie i wyjąć filtr. Oczyszczyć filtr przy pomocy szczotki, odkurzacza lub sprężonego powietrza.



Komora skraplacza

Filtr skraplacza

Osłona filtra skraplacza

8.4. Przerwy w eksploatacji urządzenia

Jeżeli urządzenie nie będzie używane przez dłuższy okres czasu, należy zastosować się do poniższych zaleceń:

- wyłączyć urządzenie,
- odłączyć urządzenie od źródła prądu,

8.5. Instrukcje dotyczące zaawansowanej konserwacji

Poniższe instrukcje skierowane są do wykwalifikowanego personelu technicznego.

1. Czynności okresowe

Okresowo należy wyczyścić skraplacz za pomocą odpowiednich narzędzi (odkurzacz lub miękka szczotka).

9. PROBLEMY, PRZYCZYNY, ROZWIĄZANIA

Problem	Przyczyna	Rozwiązanie
Urządzenie nie chłodzi	Brak zasilania	Sprawdzić wtyczkę, gniazdo elektryczne, bezpiecznik i napięcie.
		Wyłączyć i włączyć ponownie urządzenie.
		Telefon do serwisu
Urządzenie pracuje ale nie chłodzi wystarczająco	Za wysoka temperatura otoczenia	Przewietrzyć pomieszczenie lub usunąć źródła ciepła
	Skraplacz jest zanieczyszczony	Wyczyścić skraplacz
	Niewystarczająca ilość czynnika chłodzącego	Telefon do serwisu
	Wentylator skraplacza nie pracuje	Telefon do serwisu
Urządzenie pracuje bez przerwy	Uszkodzony czujnik	Telefon do serwisu
	Uszkodzony termostat	Telefon do serwisu
Urządzenie głośno pracuje	Urządzenie dotyka innych przedmiotów	Ustawić urządzenie tak aby nie dotykało innych przedmiotów
	Urządzenie stoi na nie stabilnym podłożu	Ustawić na stabilnym podłożu
	Urządzenie nie wypoziomowane	Wypoziomować urządzenie

10. USUWANIE ZUŻYTYCH URZĄDZEŃ

Informacja dla użytkowników o prawidłowych zasadach postępowania ze zużytym sprzętem elektrycznym i elektronicznym

- **Zostaw stary sprzęt w sklepie, w którym kupujesz nowe urządzenie.** Każdy sklep ma obowiązek nieodpłatnego przyjęcia starego sprzętu jeśli kupimy w nim nowy sprzęt tego samego typu i w tej samej ilości. Warunkiem jest dostarczenie sprzętu do sklepu na swój koszt.
- **Odnieś zużyty sprzęt do punktu zbierania.** Informację o najbliższej lokalizacji znajdziecie Państwo na gminnej stronie internetowej lub tablicy ogłoszeń urzędu gminy., a także na www.electro-system.pl.
- **Zostaw sprzęt w punkcie serwisowym.** Jeżeli naprawa sprzętu jest nieopłacalna lub niemożliwa ze względów technicznych, serwis jest zobowiązany do nieodpłatnego przyjęcia tego urządzenia.
- **Oddaj zużyty sprzęt nie ruszając się z domu.** Jeśli nie mają Państwo czasu lub możliwości przewiezienia swojego sprzętu do punktu zbiórki, można skorzystać z usług specjalistycznych firm.

Pamiętaj! Nie wyrzucaj zużytego sprzętu łącznie z innymi odpadami. Grożą Ci za to wysokie kary pieniężne.



Symbol przekreślonego kosza na śmieci na produkcie, jego opakowaniu lub instrukcji oznacza, że produktu nie wolno wyrzucać do zwykłych pojemników na odpady. Obowiązkiem użytkownika jest przekazanie zużytego sprzętu do wyznaczonego punktu zbiórki w celu właściwego jego przetworzenia.

11. GWARANCJA

Sprzedawca odpowiada z tytułu rękojmi bądź gwarancji.

W przypadku stwierdzenia uszkodzeń wynikających z powstania osadów wapnia w urządzeniu, nie podlegają one naprawie gwarancyjnej. Gwarancja nie obejmuje także: uszkodzeń powstałych w wyniku działania sił zewnętrznych takich jak wyładowania atmosferyczne, zmiana napięcia zasilania, nieprawidłowego ustawienia wartości napięcia elektrycznego, zasilanie z nieodpowiedniego gniazda zasilania, mechanicznych, termicznych, chemicznych uszkodzeń sprzętu i wywołanych nimi wad.

Wymianie gwarancyjnej nie podlegają takie elementy jak: żarówki, elementy gumowe, elementy grzewcze zniszczone kamieniem kotłowym, śruby oraz elementy ulegające naturalnemu zużyciu np; palniki, uszczelki gumowe oraz wszelkiego rodzaju elementy uszkodzone mechanicznie.

Wir danken Ihnen für den Kauf unseres Produktes. Vor der ersten Inbetriebnahme lesen Sie bitte sorgfältig diese Bedienungsanleitung durch. Jegliches Kopieren dieser Bedienungsanleitung ohne Zustimmung des Herstellers ist verboten. Die Bilder und Zeichnungen wurden anschaulich dargestellt und können von Ihrem Gerät abweichen.

VORSICHT: Die Bedienungsanleitung soll an einem sicheren und für das Personal allgemein zugänglichen Platz aufbewahrt werden. Der Hersteller behält sich das Recht vor, technische Parameter bei den Geräten ohne Ankündigung zu ändern.

1. SICHERHEITSHINWEISE

- Fehlbedienung oder unsachgemäßer Gebrauch können starke Beschädigungen am Gerät oder Menschenverletzung zur Folge haben.
- Das Gerät kann nur zu dem Zwecke genutzt werden, zu dem es entwickelt wurde.
- Der Hersteller übernimmt keinerlei Haftung für Schäden, die auf eine fehlerhafte Bedienung oder unsachgemäßen Gebrauch zurückzuführen sind.
- Bei der Nutzung schützen Sie das Gerät und den Stecker des Stromversorgungskabels vor dem Kontakt mit Wasser oder anderen Flüssigkeiten. Fällt das Gerät aus Versehen ins Wasser, sollten Sie den Stecker aus der Steckdose ziehen und nachfolgend von einem Fachmann überprüfen lassen.

Bei Nichtbeachtung dieser Bedienungsanleitung kann Lebensgefahr bestehen.

- Öffnen Sie nie selbst das Gehäuse des Geräts.
- Stecken Sie keine Gegenstände in Öffnungen im Gehäuse des Geräts.
- Fassen Sie den Stecker des Stromversorgungskabels nie mit nassen Händen an.
- Kontrollieren Sie regelmäßig den Zustand des Steckers und des Kabels. Sind der Stecker oder das Kabel beschädigt, beauftragen Sie eine Fachservicestelle mit der Reparatur.
- Fällt das Gerät hin oder wird es auf eine andere Weise beschädigt, soll es vor weiterem Gebrauch immer geprüft werden und evtl. in einer Fachservicestelle repariert werden.
- Reparieren Sie nie das Gerät selbst – es besteht Lebensgefahr.
- Schützen Sie das Stromversorgungskabel vor dem Kontakt mit scharfen oder heißen Gegenständen und halten Sie es weit von offenem Feuer fern. Wollen Sie das Gerät aus der Steckdose ziehen, dann halten Sie immer den Stecker in der Hand, ziehen Sie nie an dem Kabel.
- Sichern Sie das Kabel (oder das Verlängerungskabel) auf solche Weise, so dass es nicht aus Versehen aus der Steckdose gezogen werden kann, oder dass niemand darüber stolpert.
- Kontrollieren Sie den Betrieb des Geräts während seiner Nutzung.
- Vermeiden Sie die Nutzung des Geräts durch Minderjährige, Personen mit verminderten physischen, geistigen oder sensorischen Fähigkeiten, sowie unerfahrene Personen oder Personen ohne Kenntnis. Die oben genannten Personen dürfen das Gerät nur unter Aufsicht einer für die Sicherheit zuständigen Person bedienen.
- Wird das Gerät zeitweilig nicht benutzt oder gereinigt, schalten Sie es von der Betriebsspannung ab.
- Vorsicht! Wird der Stecker des Stromversorgungskabels zum Stecker angeschaltet, bleibt das Gerät die ganze Zeit unter Spannung.
- Schalten Sie das Gerät aus, bevor Sie den Stecker aus der Steckdose ziehen.
- Ziehen Sie nie das Gerät mithilfe des Stromversorgungskabels.
- Es ist verboten, im Gerät explosionsgefährliche Stoffe wie Dosen mit Aerosol/ Brenngas aufzubewahren.
- **WARNUNG:** Decken Sie niemals die Lüftungsöffnungen im Gehäuse des Gerätes oder die Konstruktion, in der das Gerät eingebaut wurde.
- **WARNUNG:** Um den Abtaunungsprozess zu beschleunigen ist es untersagt, mechanische oder andere, nicht von dem Hersteller empfohlene Mittel, dabei zu benutzen.
- **WARNUNG:** Schützen Sie die Kühlanlage vor deren Beschädigung.
- **WARNUNG:** Im Inneren der Kammer für die Aufbewahrung von Lebensmitteln darf keine elektrische Anlage benutzt werden als die vom Hersteller empfohlen.

2. SICHERHEITSBEDINGUNGEN

2.1. Allgemeine Sicherheitsbedingungen

Das qualifizierte Servicepersonal sollte sich mit folgender Liste der Sicherheitsbedingungen vertraut machen.

- Das Gerät muss an die Stromversorgungsquelle mit einem Fehlerstromschutzschalter angeschlossen werden.
- Vor dem Anschluss des Geräts an die Stromversorgungsquelle sollten Sie überprüfen, ob die auf dem Typenschild angegebenen Spannungs- und Frequenzwerte mit den Spannungs- und Frequenzwerten auf dem Installationsplatz übereinstimmen.
- Vor jeglichen Reparatur- oder Wartungsarbeiten ist das Gerät von der Stromversorgungsquelle abzuschalten.
- Fassen Sie elektrische Bauteile nie mit nassen Händen an.
- Bei Reparatur- oder Wartungsarbeiten sind dafür geeignete Werkzeuge zu benutzen.
- Fassen Sie keine Bauteile des Geräts an, die in Bewegung bleiben (Ventilatoren).

2.2. Sachgemäße Bedienung des Geräts

Die unten angegebene Liste von Regeln und Anweisungen bezüglich einer sachgemäßen Bedienung des Geräts ist sowohl fürs Fachpersonal, das mit der Inbetriebnahme des Kühlaufsatzes beauftragt wurden, wie auch für die Bediener (dient der Optimierung von Verwendungsprozessen), bedacht

- Die Ventilationsöffnungen des Verdampfers dürfen unter keinen Umständen verdeckt werden. Eine ordnungsgemäße Ventilation ermöglicht die Hitze, die während des Betriebs vom Verdampfer erzeugt wird, nach außen zu richten.
- Die Vorderseite des Verdampfers ist ständig sauber zu halten. Die Reinigung ist mit Verwendung einer weichen Bürste durchzuführen. Es ist zu vermeiden, während der Reinigung Metallgegenstände zu verwenden, da diese Teile den Verdampfer beschädigen können.
- Es ist sicherzustellen, dass die Oberfläche, auf der das Gerät aufgestellt werden soll, flach und eben ist.
- Es ist zu vermeiden, Flüssigkeiten oder Produkte, deren Temperatur den Umgebungstemperaturwert übersteigt, im Kühlaufsatz aufzubewahren. Es ist untersagt Produkte ins Gerät einzulegen, bevor der eingestellte Innentemperaturwert erreicht wird!
- Das Gerät ist für den Betrieb bei Temperaturen von +10°C bis +30°C geeignet.

2.3. Absicherungen

Die Kühlaufsätze wurden mit Einhaltung aller Sicherheitskriterien und Regeln bezüglich der Gerätebedienung entworfen und produziert.

2.4. Berührungsrisiko mit beweglichen Teilen

Um einem unabsichtlichen Kontakt von Fingern mit den Ventilatorflügeln des Verdampfers vorzubeugen, wurde das Gerät mit einem Gehäuse ausgestattet. Im Gehäuse wurden Ventilationsöffnungen angesetzt. Aus Sicherheitsgründen wird der Zugang zur Kammer des Verdampfers nur dann gewährleistet, wenn das Gehäuse abgebaut ist. Bevor das Gehäuse demontiert werden kann, sind die Befestigungsschrauben mit Hilfe von entsprechenden Werkzeugen zu lösen.

2.5. Stromschlaggefahr

Die elektrische Installation wurde mit Einhaltung der Norm CEI EN 60204-1 entworfen. Um einem unabsichtlichen Kontakt mit jeglichen unter Strom stehenden Elementen vorzubeugen, wurden diese Teile hinter einem Metallgehäuse platziert. Zugang zu diesen Elementen kann ausschließlich durch Verwendung von speziellen Werkzeugen und Demontage des entsprechenden Gehäuseteils verschaffen werden. Sicherheitsaufkleber verweisen auf Stromschlaggefahr und befinden sich an Elementen, die unter Strom stehen.

ACHTUNG! Unter keinen Umständen sind Schutzvorrichtungen des Geräts abzubauen oder zu modifizieren! Die Nichteinhaltung dieser Regeln befreit dem Gerätehersteller von jeglicher Haftung in Bezug auf verursachte Störungen oder Verletzungen!

3. AUFBAU

3.1. Beschreibung des Geräts

Der Kühlaufsatz eignet sich zur Aufbewahrung, Präsentation und zum Verkauf von Lebensmitteln (Gemüse, Soßen, Fleisch usw.) in Gastronomiebetrieben, z.B. Pizzerias, Bars, Restaurants. Das Gerät ist in 3 Zonen aufgeteilt:

- Kondensatorzone: befindet sich auf der rechten Seite des Geräts.
- Kühlungszone: befindet sich im Inneren der Isolierung (Polyurethanschaum) und besteht aus Kupferrohren, die in der Innenkammer angelegt sind.
- Aufbewahrungszone: die Innenkammer, wo die GN-Behälter mit Lebensmitteln aufbewahrt werden.

4. TECHNISCHE DATEN

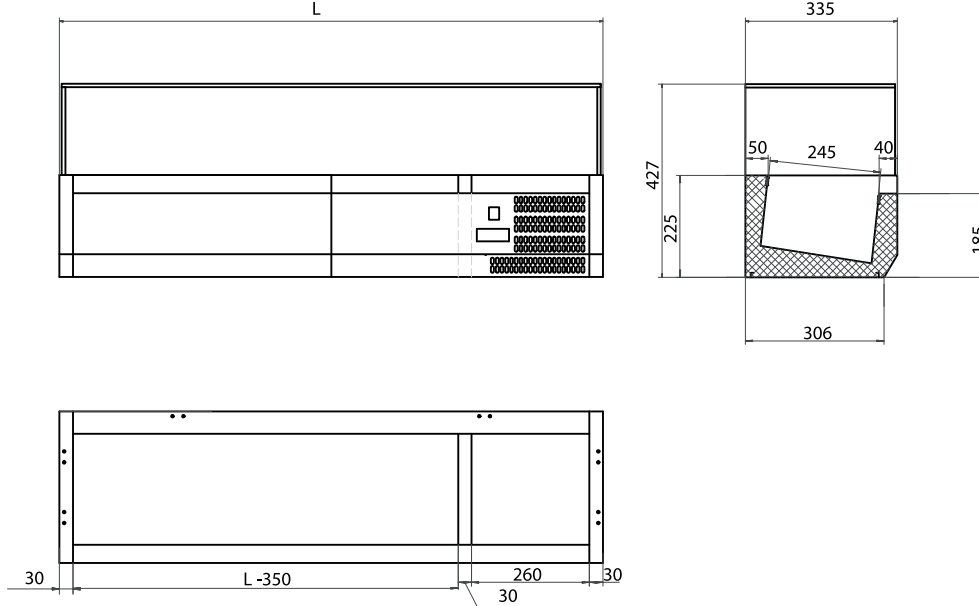

Katalognummer	Spannung (V/Hz)	Leistung (kW)	Anordnung der Behälter (h=100 mm)	Abmessungen L (mm)	Temperatur (°C)	Kältemittel/ Menge (g)	Nettogewicht (kg)
834430V02	230/50	0,11	3xGN1/3	1200	+2 / +8	R600a / 35	25
834540V02		0,11	5xGN1/4	1200	+2 / +8	R600a / 35	25
834630V02		0,11	6xGN1/3	1400	+2 / +8	R600a / 35	28
834641V02		0,11	6xGN1/4	1400	+2 / +8	R600a / 35	28
834840V02		0,11	8xGN1/4	1800	+2 / +8	R600a / 35	35
834141V01		0,11	10 x GN 1/4	2000	+2 / +8	R600a / 40	38
834541V01		0,11	7 x GN 1/4	1500	+2 / +8	R600a / 35	29
834631V01		0,11	6 X GN 1/3	1500	+2 / +8	R600a / 35	29
834730V01		0,11	7 X GN 1/3	1600	+2 / +8	R600a / 35	32
834741V01		0,11	7 X GN 1/4	1600	+2 / +8	R600a / 40	32
834930V01		0,11	9 X GN 1/3	2000	+2 / +8	R600a / 40	38



Im Gerät wurde das Kältemittel R600a eingesetzt – das natürliche, ökologische, leicht entzündbare Gas. Um den Kältekreislauf nicht zu beschädigen, ist beim Transport und bei der Inbetriebnahme des Geräts äußerste Vorsicht geboten.

Kommt es zum Austritt von Kältemittel, ist es untersagt, Geräte/ Gegenstände zu benutzen, die einen Funkenüberschlag oder Brand verursachen können. Anschließend lüften Sie den Raum. Um die Bildung von explosivem Gasgemisch zu vermeiden (falls es zum Austritt von Kältemittel kommen sollte), ist das Gerät in solchem Raum zu installieren, indem das Verhältnis 1m³ der Raumfläche pro 8g des Kältemittels erzielt wird. Das Volumen des Kältemittels ist in der Tabelle s. „TECHNISCHE DATEN“ oder auf dem Typenschild angegeben.

5. MONTAGE

5.1. Anweisungen zum Auspacken

Direkt in Anschluss an die Anlieferung ist der Gerätezustand sorgfältig zu prüfen. Es ist sicherzustellen, dass der Kühlaufsatz während des Transports nicht beschädigt wurde. Alle festgestellten Beschädigungen sind unverzüglich der Spedition anzumelden. Es ist untersagt, die Verpackung des Geräts mit scharfen Gegenständen zu öffnen, um einer Beschädigung des Kühlaufsatzes vorzubeugen. Die Gerätebeine, bzw. die Metallbefestigungen (sollte das Gerät auf einem Granitblatt montiert werden), sind anzubringen. Mit Hilfe der regulierbaren Gerätebeine (die ein- oder ausgeschraubt werden können, um Ihre Länge nach Bedarf anzupassen) ist der Kühlaufsatz auszurichten. Die Sicherheitsfolie ist von den inneren und äußeren Geräteelementen zu entfernen. Es ist untersagt bei diesen Vorgängen jegliche Metallgegenstände zu verwenden.

5.2. Elektrischer Anschluss

Vor der Durchführung des elektrischen Anschlusses ist sicherzustellen, dass die Spannungswerte des Geräts den Spannungswerten an der Anschlussstelle entsprechen. Die Spannungs- und Frequenzwerte wurden am Typenschild des Kühlaufsatzes (angebracht am hinteren Teil des Geräts) angegeben.

ACHTUNG! Es ist strengst untersagt, einen Stecker und eine Steckdose zu benutzen, die nicht sachgemäß geerdet wurden! Die Stromquelle muss mit einem Fehlerstromschutzschalter ausgestattet werden.

5.3. Montage von Scheiben

Bei der Montage von Glaselementen sind folgende Hinweise unbedingt einzuhalten:

1. Mit Hilfe der Befestigungsschrauben die Scheiben 1 und 2 an die Metallkonstruktion montieren.
2. Glasscheibe 3 mit Metallverschlüssen an den Seitenscheiben 1 und 2 befestigen.
3. Die Scheibe 4 am oberen Teil der gesamten Konstruktion mit Schrauben befestigen.

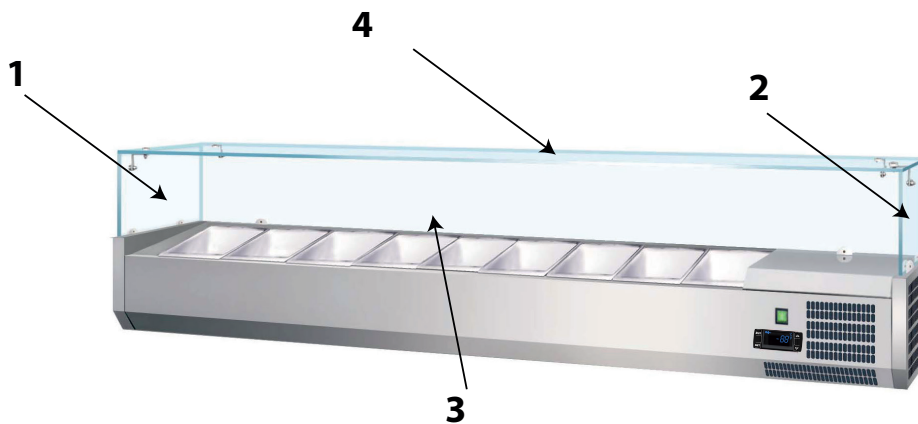







6. SYSTEMSTEUERUNG



SET	Sollwert, Im Programmiermodus - Parameterwechsel, Vorgaben bestätigen
	Manuelle Aktivierung des Abtauvorganges
	Im Programmiermodus - der zuletzt gewählte Alarmwert, in Parameterliste scrollen oder den angezeigten Wert erhöhen
	Im Programmiermodus - der zuletzt gewählte Alarmwert, in Parameterliste scrollen oder den angezeigten Wert senken

Tastenkombinationen

	Sperren oder Entsperrn der Tastatur
SET + 	Eintritt in den Programmiermodus
SET + 	Zurück zur Anzeige der Umgebungstemperatur



Symbol	Modus	Beschreibung
	ON	Abtauprozess ist aktiv
	BLINKT	Abtropfprozess ist aktiv
	ON	Kompressor ist eingeschaltet
	BLINKT	Aktivierung des Schutzvorgangs vor kurzen Betriebszyklen (Parameter AC)
	ON	Ventilatorausgang ist aktiv
	BLINKT	Das Einschalten des Ventilators nach Abschluss von Abtauprozessen wird verzögert
°F	ON	Maßeinheiten bei Vermessungen
	BLINKT	Programmiermodus
°C	ON	Maßeinheiten bei Vermessungen
	BLINKT	Programmiermodus

* - für Gefriergeräte

6.1. Einsicht in Sollwert

1. Die „SET“-Taste kurz drücken, auf dem Display erscheint der Sollwert.
2. Die „SET“-Taste erneut kurz drücken, bzw. 5 Sekunden abwarten, um ins Standardmenü zurückzukommen.

6.2. Änderung des Sollwerts

1. Die „SET“-Taste 2-Sekunden lang gedrückt halten, um den Sollwert zu ändern.
2. Auf dem Display erscheint der Sollwert, die Dioden „C“ oder „F“ fangen an, zu blinken.
3. Mit den Tasten  und  können Sie den ausgeblendeten Wert ändern.
4. Um die eingeführten Änderungen zu speichern, drücken Sie bitte die „SET“-Taste oder warten einfach 10 Sekunden ab.



6.3. Einleitung des manuellen Abtauprozesses



Die Taste  mindestens 2 Sekunden lang gedrückt halten – der manuelle Abtauprozess wird eingeleitet.

6.4. Änderung der Parameterwerten



Um die eingestellten Parameter zu ändern sind folgende Maßnahmen durchzuführen:

1. Durch gleichzeitiges Drücken (3 Sekunden lang) der „SET“-Taste + , steigen Sie in den Programmiermodus ein (die Dioden „C“, bzw. „F“ fangen an, zu blinken).
2. Den gewünschten Parameter auswählen. Die „SET“-Taste betätigen, damit der entsprechende Wert ausgeblendet wird.
3. Mittels der Tasten  und  kann der ausgeblendete Wert geändert werden.
4. Die „SET“-Taste drücken, damit die Änderung bestätigt und zum nächsten Parameter übergegangen wird.

Um den Modifikationsprozess zu beenden, ist die Tastenkombination „SET“ +  zu drücken, bzw. es sind 15 Sekunden abzuwarten, ohne dabei jegliche Tasten zu drücken.

Achtung: Der neue Wert wird automatisch abgespeichert, auch falls Sie aus dem Modifikationsmenü nach Ablauf von 15 Sekunden automatisch aussteigen.

6.5. Sperren der Tastatur

1. Die Tasten  und  3 Sekunden lang gedrückt halten.
2. Auf dem Display erscheint die „OF“-Meldung – dies bedeutet, dass die Tastensperre aktiviert wurde. Falls die Tasten für eine längere Zeit als 3 Sekunden gedrückt gehalten werden, erscheint auf dem Display die Meldung „OF“.

6.6. Entsperren der Tastatur

Die Tasten  und , 3 Sekunden lang drücken – auf dem Display erscheint die Meldung „ON“.

6.7. Alarmmeldungen

Meldung	Ursache	Ausgänge
„P1“	Raumfühler-Fehler	Verdichterausgang ja nach „Cy“ und „Cn“
„P2“	Verdampferfühler-Fehler	Abtauen endet nach dem Zeitablauf
„HA“	Hochtemperatur-Alarm	Ausgänge ohne Änderungen
„LA“	Tieftemperatur-Alarm	Ausgänge ohne Änderungen
„EA“	Externer Alarm	Ausgänge ohne Änderungen
„CA“	Ernsthafter externer Alarm	Alle Ausgänge AUS
„dA“	Türalarm	Erneute Betätigung des Verdichters und Ventilators



ACHTUNG! Erscheinen auf dem Display die oben genannten Alarmmeldungen sollten Sie unverzüglich die Servicestelle anrufen und das Alarmsymbol angeben.

7. BEDIENFELD VERSION 2

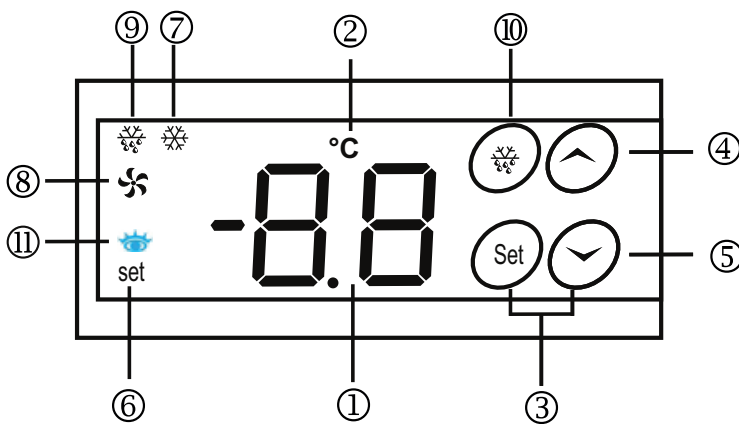

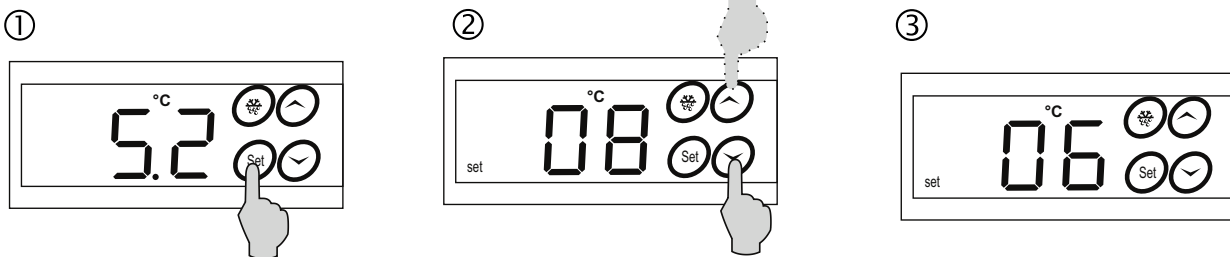

1. Temperaturanzeige
2. Anzeige der Temperatureinheit
3. Einstieg in das Menü der Konfigurationsparameter
4. Taste Wert erhöhen
5. Taste abnehmender Wert
6. Anzeige des Temperatursollwerts
7. Anzeige des Verdichterbetriebs. LEUCHTET: Kompressor läuft; BLINKT: wartet auf Start
8. LIGHTS: Gebläse in Betrieb; WORKS: Gebläse in Betrieb
9. Anzeige des Abtauprozesses. LIGHTS: Abtaubetrieb
10. Taste zum Starten der manuellen Abtauerung
11. Anzeige der Sollwertvorschau

7.1. Einstellung der Temperatur







Drücken Sie die Taste  4 Sekunden lang. Die SET-LED leuchtet auf

Verwenden Sie die Tasten   um die gewünschte Temperatur einzustellen.

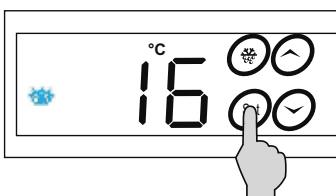
Bestätigen Sie die eingestellte Temperatur mit der Taste . Die SET-LED erlischt.

7.2. Anzeige der gewünschten Temperatur



Drücken Sie die Taste , auf dem Display werden die eingestellte Temperatur und die Vorschau-LED  angezeigt. Um die Vorschau zu deaktivieren, drücken Sie die Taste  erneut, die Vorschau-LED erlischt und der Regler kehrt innerhalb von 5 Sekunden zur aktuellen Temperaturanzeige zurück.

7.3. Tastensperre



Drücken Sie beide Tasten gleichzeitig.

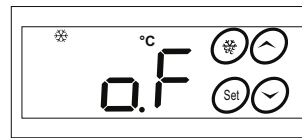

Tastensperre aktiviert.



Drücken Sie beide Tasten gleichzeitig.

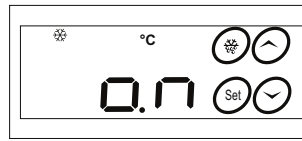



Tastensperre deaktiviert.

7.4. Abrufbar untere

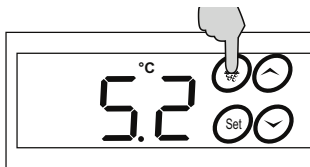

Die Abtauzyklen werden automatisch gesteuert und laufen in regelmäßigen Abständen ab.

Bei rauen Betriebsbedingungen, wenn eine zusätzliche Abtaugung des Verdampfers erforderlich ist, kann der Prozess manuell gestartet werden.

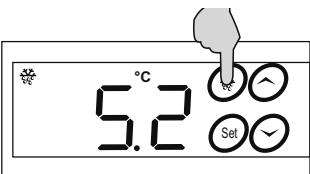

Halten Sie die Taste  2 Sekunden lang gedrückt, die manuelle Abtaugung wird gestartet. Auf dem Display leuchtet die Diode .



Um die Abtaugung auszuschalten, halten Sie die Taste  2 Sekunden lang gedrückt. Die LED  erlischt..

7.5. Alarmsignalisierung

Alarm	Ursache	Ausgänge
„P1“	Fehler am Kammerfühler	Der Verdichter arbeitet entsprechend den Einstellungen in den Parametern Cy und Cn
„P2“	Fehler am Verdampferfühler	Das Abtaurelais arbeitet zwischen den Parametern id und Nd.
„HA“	Alarm bei hoher Temperatur	Betrieb der Ausgänge unverändert
„LA“	Alarm bei niedriger Temperatur	Betrieb der Ausgänge unverändert
„NP“	Betrieb der Ausgänge unverändert
„Er“	HOT KEY - Programmfehler	Betrieb am Ausgang unverändert



ACHTUNG! Wenn die oben genannten Fehler auf dem Display erscheinen, wenden Sie sich sofort an das Service-Center und geben Sie das Alarmsymbol an.

8. REINIGUNG UND WARTUNG

8.1. Anweisungen zur Durchführung von routinemäßigen Wartungsmaßnahmen

Folgende Anweisungen sind für den Benutzer des Kühlaufsatzes bedacht.

8.2. Reinigung des Geräts

Sowohl vor der ersten Inbetriebnahme, wie auch vor der Durchführung von routinemäßigen Wartungsarbeiten sind die Kühlkammer und das Zubehör sorgfältig zu reinigen. Dabei ist lediglich ein weicher Lappen und eine Lösung von Wasser mit Geschirrspülmittel zu benutzen. Es ist strengst untersagt während der Reinigung Schmirgelmittel oder Chlor zu verwenden. Anschließend ist das Gerät mit reinem Wasser und einem weichen Lappen abzuwischen. Danach muss die Gerätekammer zum Austrocknen stehen gelassen werden. Sollten sich auf dem Gerät trockene Verschmutzungen befinden, sind sie mit einer Lösung von Wasser und Geschirrspülmittel anzufeuchten und anschließend mit einer Kunststoffschaber zu entfernen.

8.3. Kondensationsfilter

Um einen ordnungsgemäßen Betrieb und bestmögliche Effizienz des Kühlaufsatzes zu gewährleisten, muss der Kondensationsfilter jede 2-3 Wochen gereinigt werden. Dieser Filter ist an der rechten Seite der Vitrine angebracht, neben der Kondensatorkammer. Das sich unten befindende Filtergehäuse ist abzuschrauben und zu entfernen, anschließend kann der Filter rausgenommen werden. Zur Reinigung ist Druckluft oder eine Bürste anzuwenden.

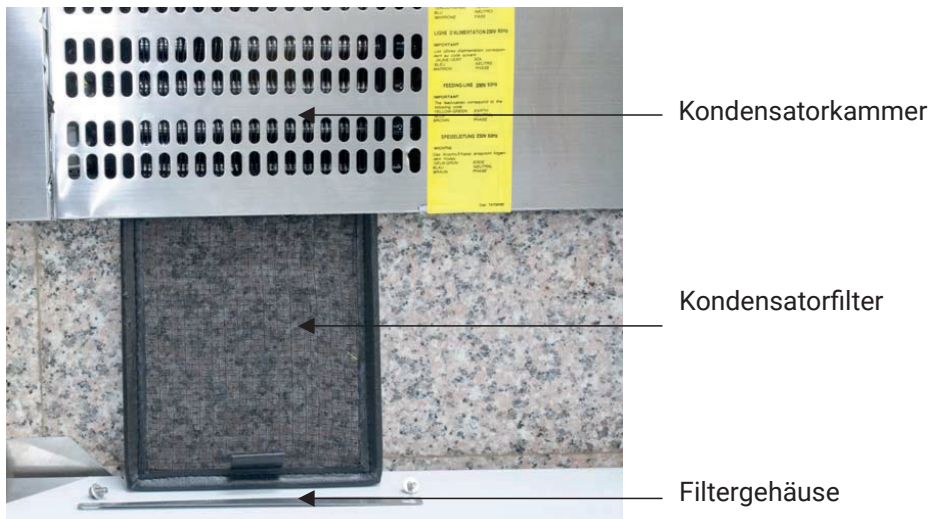

8.4. Betriebsunterbrechungen

Sollte das Gerät über eine längere Zeitspanne nicht benutzt werden, sind folgende Maßnahmen vorzunehmen:

- den Kühlaufsatz ausschalten,
- das Gerät von der Stromversorgungsquelle abschalten.

8.5. Erweiterte Wartungsanweisungen

Die folgenden Anweisungen richten sich an qualifiziertes Fachpersonal.

1. Periodische Arbeiten

Reinigen Sie den Kondensator regelmäßig mit geeigneten Werkzeugen (Staubsauger oder weiche Bürste).

9. PROBLEME, URSACHEN, LÖSUNGEN

Problem	Ursache	Lösung
Das Gerät kühlt nicht	Keine Stromversorgung	Überprüfung der Verbindung mit dem Stromversorgungsnetz, die Sicherung und die Stromspannung
		Das Gerät aus- und erneut einschalten
		Kontakt mit Service
Das Gerät funktioniert, aber kühlt nicht richtig	Zu hohe Umgebungstemperatur	Den Raum lüften oder Wärmequellen entfernen
	Der Verflüssiger ist verschmutzt	Den Verflüssiger reinigen
	Es gibt nicht genug Kältemittel	Kontakt mit Service
	Der Ventilator des Verflüssigers funktioniert nicht	Kontakt mit Service
Das Gerät funktioniert pausenlos	Der Fühler ist beschädigt	Kontakt mit Service
	Der Thermostat ist beschädigt	Kontakt mit Service
Das Gerät ist laut	Das Gerät hat einen direkten Kontakt mit der Wand oder einem anderen Material.	Das Gerät weit von anderen Gegenständen stellen
	Das Gerät steht nicht stabil auf dem Untergrund	Das Gerät auf einem stabilen Untergrund platzieren
	Das Gerät wurde nicht richtig gerade gestellt	Das Gerät gerade stellen

10. ENTSORGUNG VON ALTGERÄTEN

Diese Informationen beziehen sich auf eine ordnungsgemäße Vorgehensweise mit verbrauchten elektrischen und elektronischen Geräten

- **Altes, verbrauchtes Equipment sollte im Geschäft, wo das neue Gerät gekauft wird, zurückgelassen werden.** Jedes Geschäft ist dazu rechtlich verpflichtet, das alte Gerät kostenlos entgegenzunehmen, soweit ein neues Gerät derselben Art und in derselben Menge gekauft wird. Der Käufer ist lediglich dazu verpflichtet, das alte Gerät auf eigene Kosten zum Geschäft zu bringen.
- **Das alte Gerät sollte zu einem entsprechenden Sammelpunkt gebracht werden.** Informationen über die sich in Ihrer unmittelbaren Umgebung befindenden Punkte finden Sie auf der Internetseite oder Informationstafel Ihrer Gemeinde.
- **Elektrische und elektronische Geräte können auch an Servicestellen zurückgelassen werden.** Sollte eine Reparatur wirtschaftlich nicht nachvollziehbar oder technisch unmöglich sein, ist der Servicedienst dazu verpflichtet, das Gerät kostenlos entgegenzunehmen.
- **Sie können verbrauchte Geräte auch bequem von Zuhause aus übergeben.** Sollten Sie keine Zeit oder keine Möglich-

keit haben, Ihr Gerät zum entsprechenden Sammelpunkt zu bringen, können Sie sich diesbezüglich an eine spezialisierte Dienstleistungsfirma wenden und die Abholung arrangieren.

Achtung! Verbrauchte Geräte dürfen nicht zusammen mit anderen Abfällen entsorgt werden. Dafür drohen hohe Geldstrafen.



Das am Gerät angebrachte oder in den Geräteunterlagen auftretende Symbol bedeutet, dass nach dem Ablauf der Nutzungsdauer das Gerät nicht in den Hausabfall gehört. Aus diesem Grund muss es an einen Ort gebracht werden, wo es vorschriftsmäßig deponiert oder wiederverwertet wird.

11. GARANTIE

Unter Haftung des Verkäufers versteht man die Garantie- und Gewährleistungshaftung.

Die Schäden, die infolge von Verkalkung entstanden sind, unterliegen keiner Garantie. Keiner Garantie unterliegen auch Beschädigungen, die Folge der Witterungsverhältnisse wie Entladungen in der Atmosphäre, Wechsel von Versorgungsspannung, unsachgemäße Einstellung von Werten für die elektrische Versorgungsspannung, Stromversorgung an einer falschen Steckdose, mechanische, thermische, chemische Beschädigungen des Geräts und dadurch entstandene Mängel, sind.

Keinem Garantiewechsel unterliegen folgende Elemente: Glühbirnen, Gummielemente, die durch Wasserstein beschädigte Heizelemente, Schrauben und Elemente, die naturgemäß abgenutzt werden z.B.: Brenner, Gummidichtungen und jegliche mechanisch beschädigten Elemente.

Thank you for the purchase of our product. Please read this manual carefully before starting to operate the appliance. All rights reserved. No part of this manual may be reproduced by photocopy, printing or in any other way without prior consent from the manufacturer.

Photographs and drawings are furnished by way of example and can vary from the purchased appliance.

NOTE: Keep the manual in a safe place accessible for the personnel.

The manufacturer reserves the right to change technical parameters of the appliance at any time without advance notice.

1. SAFETY INSTRUCTIONS

- Incorrect operation and improper use can result in serious damage to the appliance or personal injury.
- Use this appliance solely for its intended use as described in this manual.
- The manufacturer cannot be held liable for any damage caused by incorrect operation and improper use of the appliance.
- During operating keep the appliance and the plug away from water or other liquids. In case the appliance, as a result of carelessness, has been immersed in water or flooded by water immediately unplug the appliance from the wall socket and prior to further use contact a qualified technician for inspection.

Failure to observe instructions enclosed in this manual may result in the hazard of injury or death.

- Do not let unauthorized opening of the housing of the appliance.
- Do not insert any foreign objects into the housing of the appliance.
- Do not touch the plug and the power cord with damp hands.
- Regularly check the condition of the plug and the cord. If the power cord or the plug is damaged they should be replaced by the Authorized Technical Service personnel.
- In case the appliance is dropped or damaged in any other way before turning it on always contact the Authorized Technical Service for inspection and repair.
- Any repairs and work on the appliance should be carried out solely by Authorized Technical Service, never by the end user as unauthorized tampering could prove highly dangerous for the user.
- Do not let the cord hang over or touch hot surfaces or sharp edges. Keep the cord away from naked fire. When disconnecting the appliance from the wall socket, pull on the plug, never on the cord.
- Do not let the cord (or extension cord) be inadvertently pulled on or tripped over.
- Check the operation of the appliance during usage.
- This appliance is not intended for use by children or persons who do not have proper knowledge and experience in operating of the appliance, unless they have been given supervision or instruction concerning use of the appliance by a person responsible for their safety.
- Always switch off the appliance and unplug the power cord from the wall socket when the appliance is not in use and prior to cleaning operations.
- **Warning:** The appliance's power will remain ON unless unplugged.
- Turn off the appliance before pulling the plug out of the wall socket.
- Never pull the appliance on the cord.
- It is forbidden to store explosive substances such as aerosol / flammable gas cans in the appliance.
- **WARNING:** Do not block or cover ventilation openings in the appliance's casing or in the built-in structure.
- **WARNING:** To accelerate the defrosting process, do not use mechanical means or any means other than those recommended by the manufacturer.
- **WARNING:** Protect the refrigeration system from damage.
- **WARNING:** Inside the food storage compartment do not use electrical equipment other than that recommended by the manufacturer.

2. SAFETY CONDITIONS

2.1. General safety rules

The following list of safety rules is intended for qualified technical personnel.

- The appliance should be connected to a power source with a differential current protection device;
- Make sure that the voltage and frequency available at the place of installation are in accordance with the technical data on the rating plate of the appliance;
- Before starting any repair or maintenance procedure, disconnect the appliance from the power supply;
- Do not touch electrical components with wet hands;
- Use appropriate tools during repair and maintenance procedures;
- Do not touch any parts of the appliance which are moving (fans).

2.2. Proper operation

The following list of principles for proper operation of the appliance is intended for technical staff installing the cabinet as well as for the user in order to optimize the appliance operation.

- Do not block the evaporator vents. Proper ventilation allows propagation of heat generated by the evaporator.
- Keep the front of the evaporator clean. Clean it with a soft brush and avoid using metal tools that can damage the evaporator.
- Ensure that the surface on which the appliance will be positioned is flat and level.
- Avoid placing in the cabinet liquid or solid products at a temperature higher than the ambient temperature. Do not place any products if the appliance has not reached the set temperature yet!
- The appliance is designed to work in temperatures ranging from + 10 °C to + 30 °C.

2.3. Security

Cooling display cabinets have been designed and manufactured according to criteria and principles to ensure the user's safety.

2.4. Risk of contact with the elements of the appliance which are in motion

In order to avoid accidental contact of the user's fingers with the evaporator fan blades, the appliance has been equipped with a shield with ventilation openings. For safety reasons, access to the evaporator chamber is possible only after removing the shield. Before removing the shield, loosen the fastening screws using suitable tools.

2.5. Risk of electric shock

The electrical system has been designed in accordance with the CEI EN 60204-1 standard. In order to avoid contact with live parts of the appliance, all electrical components were placed behind metal shields. Access to electrical components is possible after removing the shields with the use of appropriate tools. Warning stickers informing about the risk of electric shock have been located in places where there are live components.

ATTENTION! Under no circumstances can you remove or modify protection guards and other security elements! Failure to comply with the above instructions releases the manufacturer from liability in the event of a breakdown or accident!

3. CONSTRUCTION OF THE APPLIANCE

3.1. Description of the appliance

The countertop cooling display cabinet is intended for storing, displaying and selling food products (vegetables, sauces, meat, etc.) in catering outlets including pizzerias, bars, restaurants.

The cabinet is divided into three zones:

- Condenser zone: located on the right side of the appliance,
- Cooling zone: located inside the polyurethane foam insulation and consisting of copper tubes placed in the inner chamber,
- Product storage area: an inner compartment where GN containers with food products are placed.

4. TECHNICAL SPECIFICATION

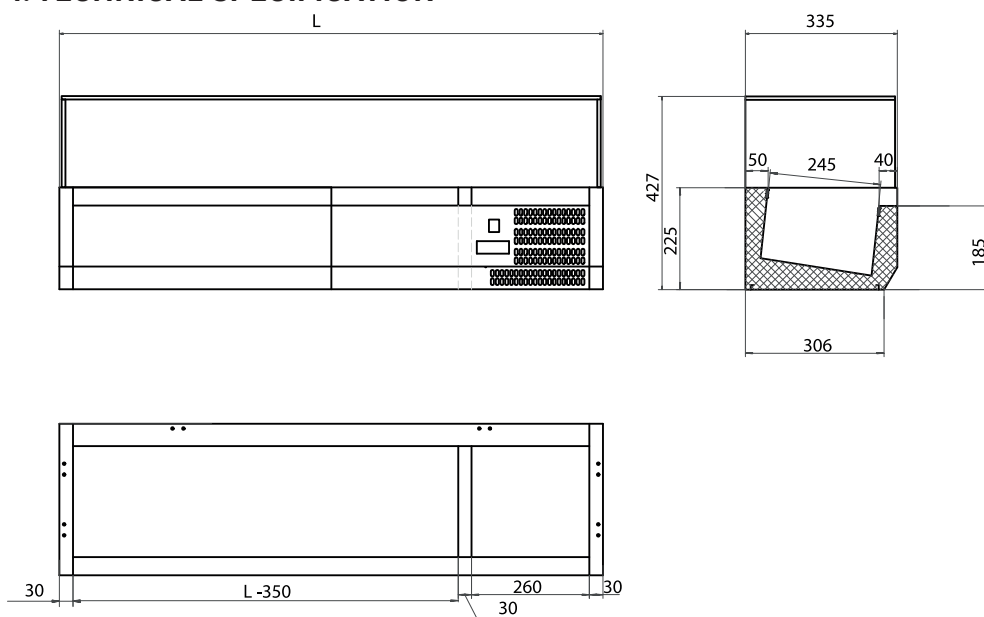

Catalog number	Power supply (V/Hz)	Power (kW)	Container layout (h=100 mm)	Dimensions L (mm)	Temperature (°C)	Refrigerant / quantity (g)	Net weight (kg)
834430V02	230/50	0,11	3xGN1/3	1200	+2 / +8	R600a / 35	25
834540V02		0,11	5xGN1/4	1200	+2 / +8	R600a / 35	25
834630V02		0,11	6xGN1/3	1400	+2 / +8	R600a / 35	28
834641V02		0,11	6xGN1/4	1400	+2 / +8	R600a / 35	28
834840V02		0,11	8xGN1/4	1800	+2 / +8	R600a / 35	35
834141V01		0,11	10 x GN 1/4	2000	+2 / +8	R600a / 40	38
834541V01		0,11	7 x GN 1/4	1500	+2 / +8	R600a / 35	29
834631V01		0,11	6 X GN 1/3	1500	+2 / +8	R600a / 35	29
834730V01		0,11	7 X GN 1/3	1600	+2 / +8	R600a / 35	32
834741V01		0,11	7 X GN 1/4	1600	+2 / +8	R600a / 40	32
834930V01		0,11	9 X GN 1/3	2000	+2 / +8	R600a / 40	38



The appliance contains R600a refrigerant - a natural, ecological, flammable gas.

Take special care when transporting and installing the appliance to avoid damaging the cooling circuit. If a leak is detected, do not use devices / objects that could cause sparks or fire and ventilate the room. In order to avoid the formation of a gas ignition mixture, in the event of a leak from the refrigeration system, install the appliance in a room that provides a 1m³ of space for each 8 g of the refrigerant. The amount of the refrigerant is given in the table „TECHNICAL DATA” and on the rating plate of the appliance.

5. INSTALLATION

5.1. Unpacking of the appliance

The appliance should be inspected immediately after delivery. Make sure that the appliance was not damaged during transport. Any damage should be immediately reported to the carrier. Do not cut the package with sharp tools to avoid damage to the appliance. Install legs or metal mountings when installing the appliance on a granite counter top. Level the appliance by tightening or unscrewing the adjustable feet. Remove the protective film from the external and internal parts of the appliance - do not use metal tools.

5.2. Electrical connection

Before connecting the appliance to a power supply, make sure that the voltage required by the appliance is compatible with the voltage available at the place of its installation. The voltage and frequency required by the appliance can be checked on the rating plate of the appliance located at the back of the unit.

ATTENTION! Do not use plugs or electric sockets that are not properly earthed! The electrical outlet should be equipped with a differential current protection device.

5.3. Assembly of glass panels

While installing glass elements, follow the instructions below:

1. Fix the glass panes 1 and 2 to the steel structure using the screws.
2. Use the metal fasteners to fasten the glass pane 3 to the side glass panes 1 and 2.
3. Place the glass pane 4 on top of the just formed glass structure and fasten it with screws.

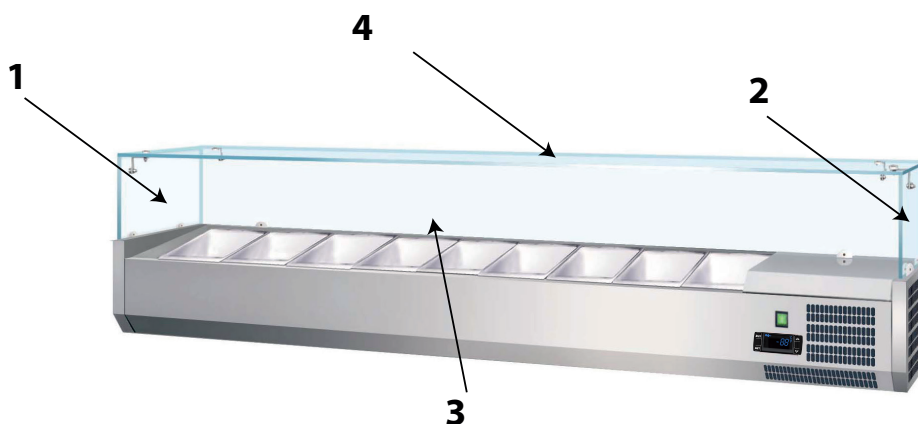

6. CONTROL PANEL VERSION 1



SET	Display of the setpoint, in the programming mode, parameter selection and confirmation of changes
	Start manual defrost
	In programming mode, scrolling through the parameter list or increasing the value.
	In programming mode, scrolling through the parameter list or decreasing the value.

Button combinations

	Locking or unlocking the keyboard
SET+	Entry into the programming mode
SET+	Back to the ambient temperature display

6.1. Description of indicator lights

Symbol	Mode	Meaning
	ON	Defrost active
	FLASHING	Dripping active
	ON	Compressor active
	FLASHING	Activation of short cycle protection (AC parameter)



Symbol	Mode	Meaning
	ON	Activation of the fan output
	FLASHING	Delayed fan activation after defrost
°F	ON	Units of measure
	FLASHING	Programming mode
°C	ON	Units of measure
	FLASHING	Programming mode

* - applies to freezing equipment

6.2. How to display the setpoint value

1. Press the SET button briefly, the setpoint appears on the screen.
2. Press the SET button briefly or wait 5 seconds to return to the standard

6.3. How to change the setpoint

1. Hold down the SET button for 2 seconds to change the setpoint value;
2. The value of the setpoint appears on the screen, the „C” or „F” LED
3. To change the value, use the buttons  or .
4. To confirm the changes, press the SET button or wait 10s



6.4. How to run a manual defrost



Press the  for at least 2 sec - manual defrosting will start

6.5. How to change the parameter value

To change the parameter value:

1. Go to programming by simultaneously pressing the buttons SET+  for 3 sec (°C” or °F” LED flashes).
2. Select the desired parameter. Press “SET” to display its value
3. Change the value with the  and/or .
4. Press “SET” to confirm the entered value and move on to the next parameter.



To finish: simultaneously press SET+  or wait 15 seconds without pressing buttons.

Note: The value is stored even in case of exit after 15 seconds idle.

6.6. Locking the keyboard

1. Press and hold for at least 3 seconds the buttons and.
2. An „OFF” message will appear indicating that the keypad is locked. Pressing a button for more than 3 seconds will cause the OFF message to appear.

6.7. Unlocking the keyboard

Press the buttons and hold for at least 3 seconds the buttons  and , the „on” message will.

6.8. Alarm

Alarm	Cause	Outputs
„P1”	Room sensor error	Compressor output depending on „Cy” and „Cn”
„P2”	Evaporator sensor error	Defrosting completed by timeout
„HA”	Maximum temp. alarm	Outputs without modifications
„LA”	Minimum temp. alarm	Outputs without modifications
“EA”	External alarm	Outputs without modifications
“CA”	Serious external alarm	Disable all outputs
“dA”	Opening the door	Restarting the compressor and fan



CAUTION! In the event of the errors mentioned above, contact the service immediately and provide the alarm symbol.

7. CONTROL PANEL VERSION 2

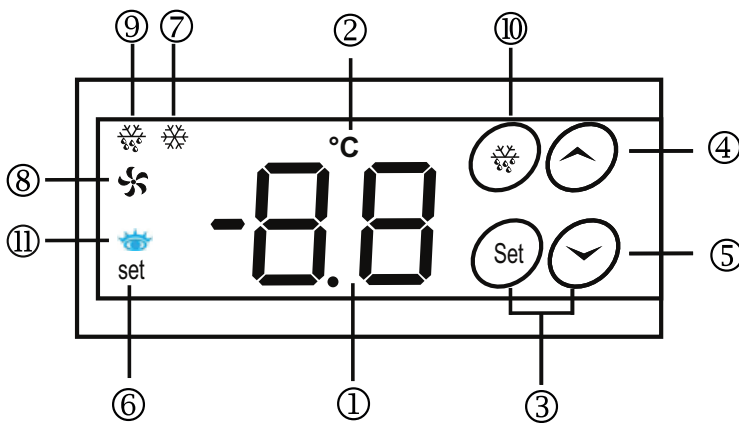

1. temperature display
2. temperature unit display.
3. entry to menu of configuration parameters
4. button increasing value
5. button decreasing value
6. signaling of temperature setting
7. compressor operation indication. LIGHTS: compressor is running; BLINKS: waiting to start
8. LIGHTS: fan is running
9. defrost process indication. LIGHTS: defrost mode
10. button to start manual defrosting
11. indication of setpoint preview

7.1. Temperature setting

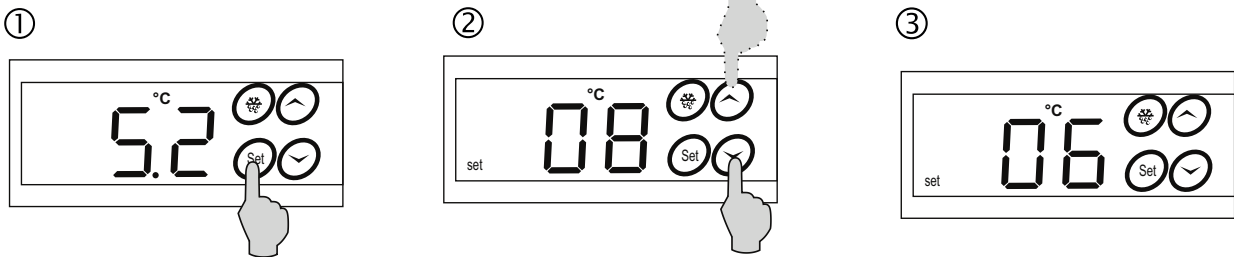





Press the button  for 4 seconds. The SET LED will light up.

Use the buttons   to set the desired temperature.

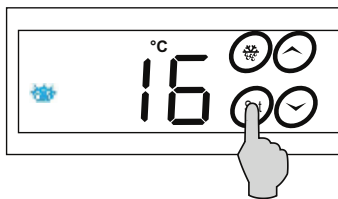
Confirm the set temperature with the button . The SET LED will turn off.

7.2. Viewing the set temperature



Press the button , the display will show the set temperature and the preview LED . To turn off the preview, press the button , again, the preview LED will turn off and the controller will return to displaying the current temperature in 5 sec..

7.3. Key lock



Press both buttons at the same time.

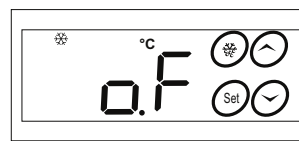

Key lock activated.

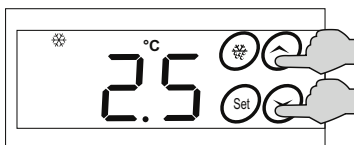

Press both buttons at the same time.

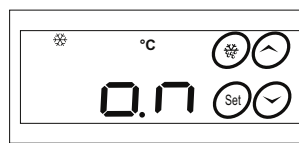



Disabled key lock.

7.4. Defrosting

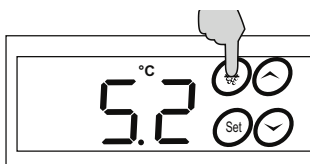

The defrost cycles are controlled automatically and run periodically.

In harsh operating conditions, when additional evaporator defrosting is needed, the process can be started manually.

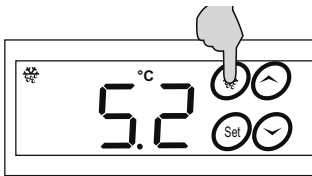

Press and hold the button  for 2 seconds, manual defrost will start. The display will illuminate the diode .



To turn off defrosting, press and hold the button  for 2 seconds. The light  will turn off.

7.5. Alarm signaling

Alarm	Cause	Outputs
„P1”	Chamber sensor error	The compressor operates according to the settings from the Cy and Cn parameters
„P2”	Evaporator sensor error	Defrost relay operates between parameters id and Nd.
„HA”	High temperature alarm	Output operation unchanged
„LA”	Low temperature alarm	Output operation unchanged
“NP”	Output operation unchanged
“Er”	HOT KEY - program failure	Output operation without changes



NOTE: If the above-mentioned errors appear on the display, contact the service immediately and provide the alarm symbol.

8. CLEANING AND MAINTENANCE

8.1. Routine maintenance instructions

The following instructions are directed to the user of the appliance.

8.2. Cleaning of the appliance

Before the first start-up of the appliance and during periodic maintenance work, wash the cooling chamber and accessories with lukewarm water with the addition of dishwashing liquid and a soft cloth. Do not use abrasive agents or chlorine. Wipe again with clean water and a soft cloth. Dry the chamber. In the case of dried dirt, moisten it with water and dishwashing liquid and use a plastic scraper.

8.3. Condenser filter

In order to ensure correct operation and the best efficiency of the appliance, clean the condenser filter every 2-3 weeks. The filter is located on the right side of the appliance, next to the condenser chamber. Unscrew the filter cover on the bottom and remove the filter. Clean the filter with a brush, vacuum cleaner or compressed air.



Condenser compartment

Condenser filter

Condenser filter cover

8.4. Inactivity of the appliance

If the appliance is not going to be used for a long period of time, please follow the instructions below:

- Turn off the appliance;
- Disconnect the appliance from the power supply;

8.5. Instructions on advanced maintenance

The following instructions are directed to qualified technical personnel.

1. Periodic maintenance

The condenser should be cleaned periodically with the use of appropriate tools (vacuum cleaner or soft brush).

9. PROBLEMS, CAUSES AND SOLUTIONS

Problem	Cause	Solution
The device does not cool	No power	Check the plug, the electric socket, the fuse and the voltage.
		Turn the appliance off and on again.
		Call for the Technical Service
The device works but does not cool enough	Ambient temperature is too high	Ventilate the room or remove heat sources
	The condenser is dirty	Clean the condenser
	Insufficient amount of refrigerant	Call for the Technical Service
	The condenser fan is not working	Call for the Technical Service
The device works continuously	Defective sensor	Call for the Technical Service
	Defective thermostat	Call for the Technical Service
The device is noisy	The appliance is in contact with other objects	Position the appliance so that it does not touch other objects
	The appliance is positioned on an unstable basis	Place the appliance on a stable surface
	The appliance is not levelled	Level the appliance

10. DISPOSAL OF THE OLD APPLIANCE

Information for users on the rules concerning proper disposal of electrical and electronic equipment at the end of its life.

- **Leave your old equipment in the shop where you purchase a new appliance.** Each store is obliged to accept old equipment free of charge if you buy there the new equipment of the same type and in the same quantity. The only condition is to deliver the old equipment to the store at your expense.
- **Dispose of your old equipment at a collection point.** Information about the location of the nearest collection point can be found on the local website or the notice board of the municipal office.
- **Leave the equipment at a service point.** If the repair of the equipment is unprofitable or impossible for technical reasons, the service is obliged to accept this appliance free of charge.
- **Return the used equipment at the end of its life without leaving your home.** If you do not have the time or ability to deliver your equipment to the collection point, you can use the services of specialized companies.
- **Remember! Do not dispose of used equipment together with regular waste.**

An illegal or incorrect disposal of the product will lead to high penalties being imposed.



The symbol of the crossed-out waste bin on the product, its packaging or the instruction manual means that the product should not be disposed of to normal waste bins. The user is obliged to hand over the used equipment to a designated collection point for proper processing.

11. WARRANTY

The seller shall be liable under the warranty or guarantee.

In case of damage resulting from the formation of lime scale deposits in the device, it is not subject to repair under the warranty. The warranty does not cover damages caused by external forces such as lightning, changes in supply voltage, incorrect setting of the voltage value, supply from an inadequate power outlet, mechanical, thermal, chemical damages to the equipment and the defects caused by them.

Warranty exchange does not cover such elements as: light bulbs, rubber components, heating elements damaged by lime scale, screws and elements undergoing natural wear, e.g. burners, rubber seals and all kinds of mechanically damaged elements.



Stalgast Sp. z o.o.
ul. Ostrobramska 75C, lokal 6.02,
04-175 Warszawa
tel.: 22 517 15 75 fax: 22 517 15 77
www.stalgast.com email: stalghost@stalghost.com

• DE •
STALGAST GmbH
Mary-Somerville-Str. 6,
28359 Bremen;
Tel.: +49 421 9898066-1
stalghost@stalghost.de
www.stalgast.de

• EN •
Tel.: +48 22 509 30 77
export@stalghost.com
www.stalgast.eu

• FR • ES •
Tel.: +48 22 509 30 55
export@stalghost.com
www.stalgast.eu